



INHALTSVERZEICHNIS

LOLA I	2
ZOE I	3
MAJA I	4
MARA V	5
FLORIS II	6
LUNA P I	7
LIA L I/15	8
ENJA L I	9
TILLA II	10
MIA VII, MIA VIII, MIA P II	11
VIVA P II	12
KRISTIN P II	13
STELLA P I/11	14
STELLA L IV/10, STELLA P IV	15
ALFONS I Sicherheitsbeleuchtung	16
ALFONS I Zhaga-Sockel	17
NAJDA I/1, GUSTAV I/R Zhaga-Sockel	18
CLEVER LIGHT	19
SASKIA X	20
OTTO IV	21
MARIE /1	22
SOLVEIG	23
SUNNY III, IV	24
SMART CITY	25
DORIS I	26
KATJA T II	27
UMRÜSTSÄTZE	28





LICHTLÖSUNGEN UND STADT- KONZEPTE SEIT 1889

Seit 1889 werden in Leipzig Straßenleuchten entwickelt und produziert. In dieser Tradition stellt das **mittelständische Familienunternehmen** LEIPZIGER LEUCHTEN heute Leuchten für den städtischen und ländlichen Raum her. Neben den Serienprodukten setzt LEIPZIGER LEUCHTEN mit Freude die **individuellen Lichtideen** ihrer Kunden um und bietet **Smart City Produkte** für intelligente Stadtkonzepte an.

Schon früh wurde der Wunsch an LEIPZIGER LEUCHTEN herangetragen, das Portfolio zu erweitern. Seit 1998 tragen daher **Stadtmöblierungsprodukte** und seit 2000 **Versorgungspoller** zur Vielfalt des Sortiments bei. Der große Vorteil: Die aufeinander **abgestimmten Serien** ermöglichen ein **einheitliches Stadtkonzept** aus einer Hand für ein **harmonisches Gesamtbild** am Einsatzort.

LEIPZIGER LEUCHTEN ist nach dem internationalen Standard ISO 9001:2015 zertifiziert. Die **Qualität, Sicherheit, Konformität** mit den aktuellen Vorschriften, **Funktionalität** und **Design** der Produkte sowie die **Kundenzufriedenheit** stehen an vorderster Stelle.

Die Mitarbeiter von LEIPZIGER LEUCHTEN **beraten, planen, entwickeln** und **konstruieren** mit und für ihre Kunden, den Architekten und Planern, Städten und Kommunen, Großhändlern, Installateuren und Endkunden. Das Vertriebsteam ist **hochmotiviert** und steht Ihnen gern in Deutschland, in Europa und in der Welt zur Verfügung.

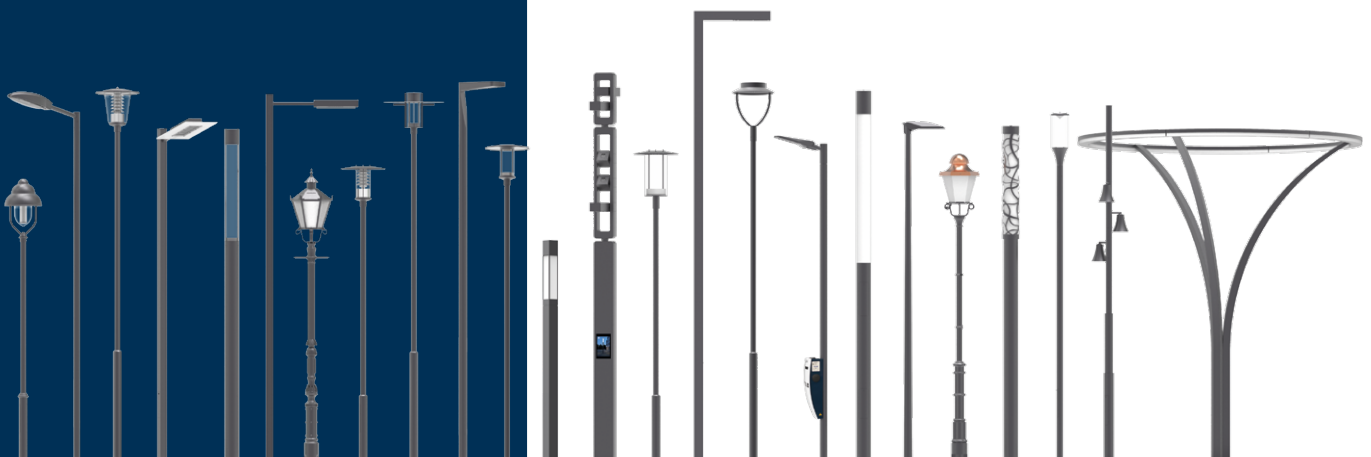

LOLA I

SPIRALLEUCHE

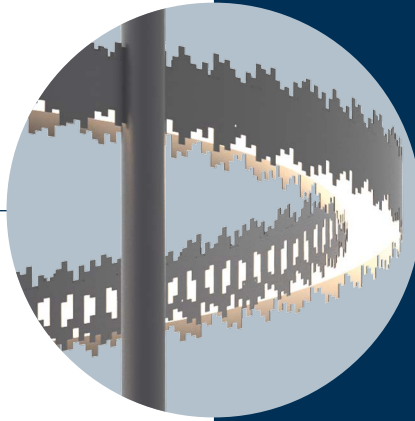

Maße:

∅ 5,00m / 6,00m

Maste: 6,00m / ∅ 170mm

Ring: ∅ 4,00m / 150mm / ≥ 200mm

LPH: ≥ 4,00m

Leuchtmittel:

PL-LF LED

3.000K oder 4.000K

5.000lm - 40.000lm

Lichtverteilung:

symmetrisch, diffus

Leuchtring:

aus Edelstahl V2A (304), ausgelasert
Lichtaustritt nach unten und innen,
Abdeckung satiniert

Maste:

3 zylindrisch durchgängige Sondermaste
mit Türen aus feuerverzinktem Stahl

Farbe:

RAL oder DB

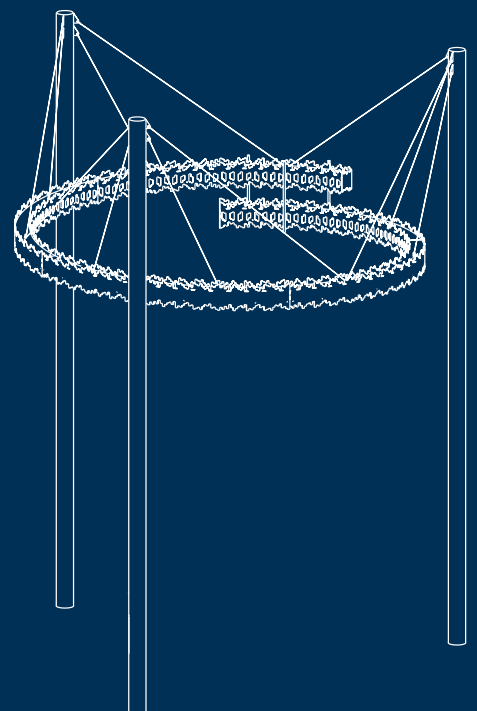

ZOE I

RINGLEUCHE

**Maße:**

∅ 4,00m / 4,50m
Ring: ∅ 4,00m / 150mm / 100mm
LPH: 4,40m

Leuchtmittel:

BX LED
3.000K oder 4.000K
5.000lm - 60.000lm

Lichtverteilung:

symmetrisch, diffus

Leuchtring:

aus Aluminiumprofil, Lichtaustritt nach unten, Abdeckung satiniert

Maste:

3 gebogene Rechteck- bzw. Quadratprofilstützen als Sondermast aus Edelstahl V2A (304)

Farbe:

RAL oder DB

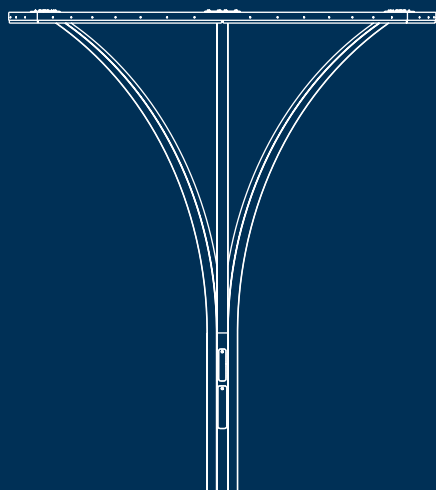

MAJA I

SPOTLEUCHTE MIT GLOCKENKÖPFCHEN



Maße:

Mast:
4,40m / ø 133mm / ø 114mm / ø 89mm
Leuchtenkopf:
250mm / ø 230mm (unten)
LPH: individuell wählbar

Leuchtmittel:

LSL LED
3.000K oder 4.000K
1.000lm - 6.000lm pro Leuchtenkopf

Lichtverteilung:

symmetrisch, wählbare Spotoptik 17°,
25°, 53°

Leuchtenköpfe:

Modular, Anzahl individuell, ausrichtbar;
Aluminiumgussgehäuse mit kurzem Aus-
leger und Scharnier, Abdeckung klar

Mast:

Modular, Einzelsegmente 400mm, Anzahl
individuell und drehbar, mit bzw. ohne
Leuchtenkopf, Einzelsegmente und
Leuchtenkopf aus Edelstahl V2A (304),
abgesetzter Mast aus feuerverzinktem
Stahl, mit Masttür

Farbe:

RAL oder DB



MARA V

TROPFENLEUCHE

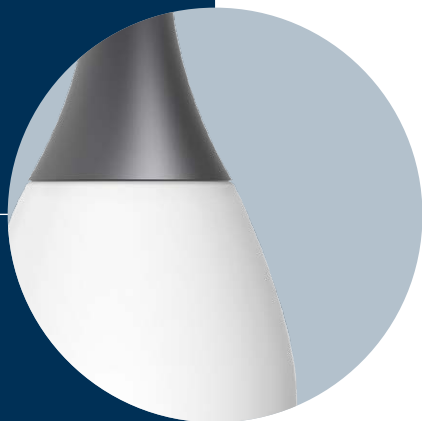

Maße:

ø 380mm / 695mm / 1,08m / 760mm

Leuchtmittel:

U LED
2.700K, 3.000K oder 4.000K
1.000lm - 3.000lm

Lichtverteilung:

symmetrisch, diffus

Leuchte:

Aufnahme aus Aluminiumguss. Ausleger
aus Edelstahl V2A (304) für Mastaufsatz
ø 76mm, Abdeckung opal

Farbe:

RAL oder DB

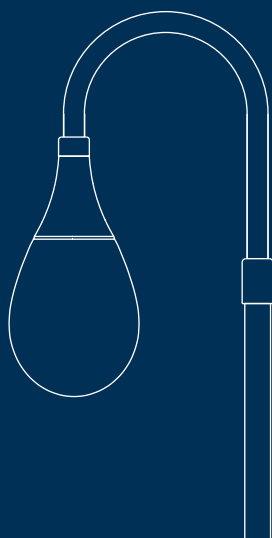

FLORIS II

BLATTLEUCHTE



Maße:

6,30m

Leuchtenkopf: \varnothing 500mm / 1,27m / 1,45m

Mast: \varnothing 136mm

Leuchtmittel:

LSL LED

3.000K oder 4.000K

1.000lm - 6.000lm

Lichtverteilung:

symmetrisch, indirekt

Leuchte:

Aluminiumdruckgussgehäuse mit kurzem Ausleger und großem gebogenen Segel, Abdeckung klar

Mast:

Konisch gebogener Sondermast mit kurzem Ausleger, mit Masttür, aus feuerverzinktem Stahl

Farbe:

RAL oder DB

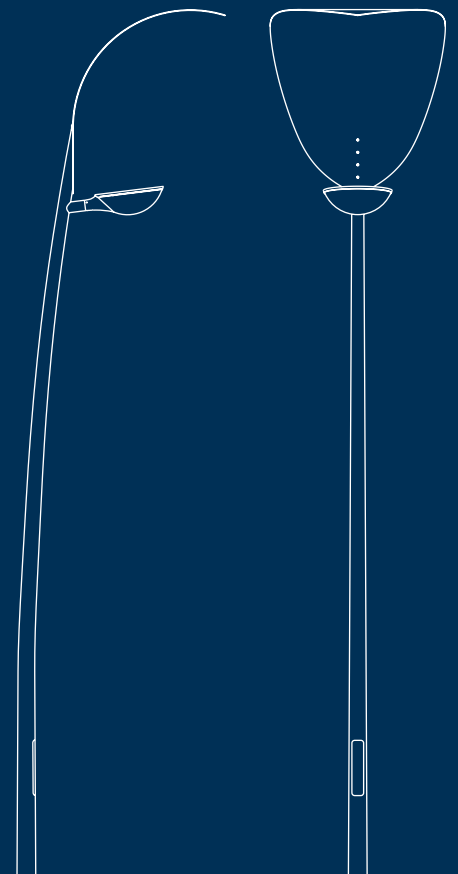

LUNA P I

SCHATTENSPIELLEUCHE



Maße:
900mm / 120mm / 120mm

Leuchtmittel:
PL-LS LED
2.700K, 3.000K oder 4.000K
500lm - 2.000lm

Lichtverteilung:
asymmetrisch, 3-seitiger Lichtaustritt

Leuchtenkörper:
Standrohr aus quadratischem Edelstahlprofil mit floralem Ziergitter für Schattenspiele an nahen Wänden, Abdeckung klar

Farbe:
RAL oder DB



LIA LI/15

LICHTSTELE ARABESKE

**Maße:**

4,50m / ø 230mm / Lichtaustritt 1,50m
Standrohr: ø 200mm

Leuchtmittel:

LIN LED
2.700K, 3.000K oder 4.000K
2.500lm - 8.000lm

Lichtverteilung:

symmetrisch, diffus

Leuchtenkopf:

Dekorhülle mit rankenförmiger Verzierung
aus Aluminium, Abdeckung opal

Standrohr:

zylindrisch durchgängiges Standrohr mit
Masttür aus Aluminium

Farbe:

RAL oder DB



ENJA LI

STANDHAFTE LICHTSTELE



Maße:

2,68m / ø 117mm oben / ø 143mm unten

Leuchtmittel:

PL-LF LED
2.700K, 3.000K, 4.000K oder RGB
2.500lm - 8.000lm

Lichtverteilung:

symmetrisch, diffus

Leuchte:

Stabile Dekorschülle, individuell ausgelasert,
Abdeckung opal

Standrohr:

massives konisches Standrohr mit
Masttür aus feuerverzinktem Stahl, mit
Flanschplatte zur Überrandung bzw.
Überpflasterung

Farbe:

RAL oder DB



TILLA II

ZEITLOSE MASTAUFSATZLEUCHTEN

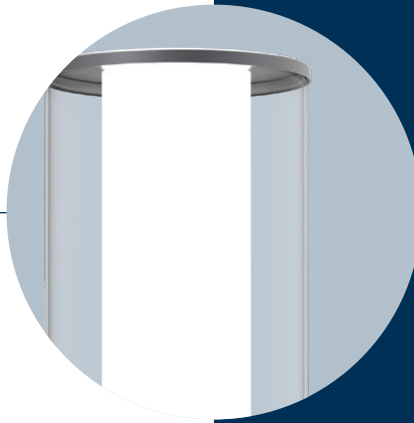

TILLA II FF



TILLA II U

Maße:

780mm / ø 300mm

Leuchtmittel:

2.700K, 3.000K oder 4.000K
FF LED: 2.000lm - 12.000lm
PL-LS LED: 2.000lm - 4.000lm

Lichtverteilung:

FF LED: symmetrisch bzw. asymmetrisch
breitstrahlend, Linsensystem
PL-LS LED: symmetrisch bzw. asymmetrisch,
diffus

Leuchtenkopf:

Kappe und Tragteil für Mastaufsatz
ø 76mm aus Aluminium, Abdeckung klar,
U LED mit innenliegendem satinierten
Blendschutz

Farbe:

RAL oder DB

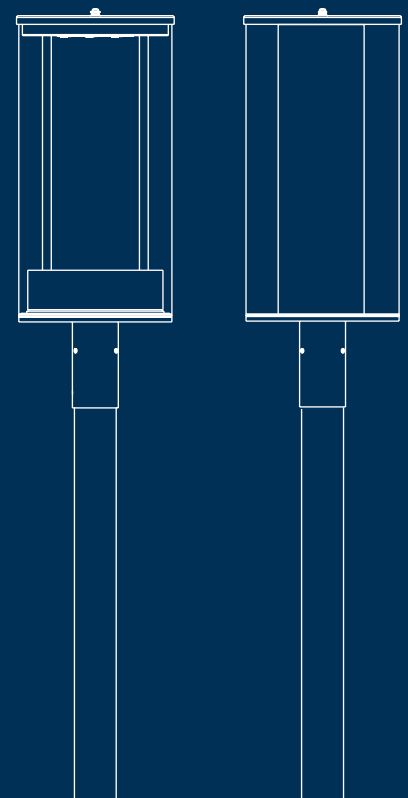

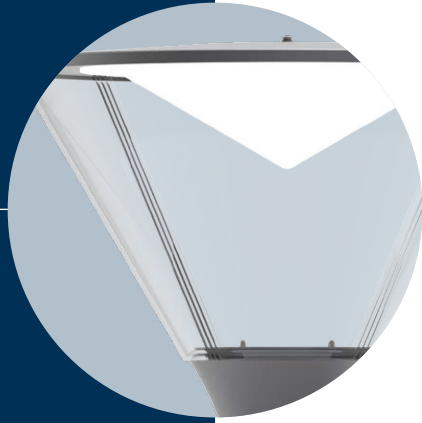

MIA VII, MIA VIII, P II

KLASSISCHE MASTLEUCHTEN | POLLERLEUCHTE

Maße:

Mast: 3,50m / ø 89mm
 MIA P II: 1,00m / ø 250mm
 Leuchtenkopf:
 MIA VII: 710mm / ø 250mm
 MIA VIII: 610mm / ø 655mm

Leuchtmittel:

LSL LED
 3.000K oder 4.000K
 1.000lm - 6.000lm

Lichtverteilung:

symmetrisch, indirekt

Leuchtenkopf:

Zylindrische oder kegelförmige Form,
 Dach mit Kopfspegel aus Aluminium,
 Geräteträger aus Aluminiumguss
 MIA VII, VIII: Abdeckung klar
 MIA P II: Abdeckung satiniert

Mast / Standrohr:

zylindrisch durchgängiger Mast aus
 feuerverzinktem Stahl, mit einer Masttür
 für Kabelübergangskasten und gege-
 benfalls für Treiber (2 Türen), Poller mit
 kleiner Tür und Klemmstelle

Farbe:

RAL oder DB

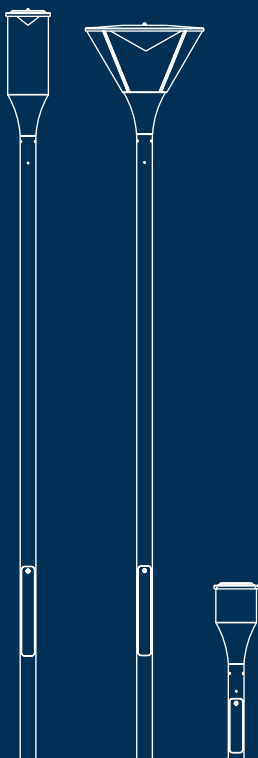

MIA VII

MIA VIII

MIA P II

VIVA P II

ELEGANTE POLLERLEUCHTE

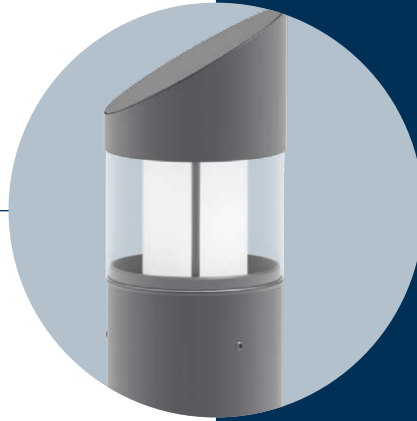

Maße:

915 mm / ø 170mm / Lichtaustritt 113mm

Leuchtmittel:

TAB-LL LED
3.000K oder 4.000K
950lm - 1.900lm

Lichtverteilung:

symmetrisch, diffus

Leuchtenkopf:

Kappe aus Edelstahl mit Kopfspiegel,
Abdeckung klar, mit innenliegendem
satiniertem Blendschutz

Standrohr:

zylindrisches Standrohr aus
feuerverzinktem Stahl mit Tür und
Kabelübergangskasten

Farbe:

RAL oder DB



KRISTIN P II

VANDALISMUSRESISTENTE POLLERLEUCHE

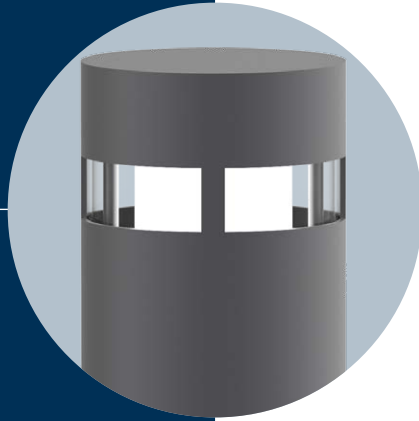

Maße:

1,00m / ø 170mm / Lichtaustritt 40mm

Leuchtmittel:

TAB-LL LED
3.000K oder 4.000K
950lm - 1.900lm

Lichtverteilung:

symmetrisch, diffus

Leuchtenkopf und Standrohr:

gegen Vandalismus geschützt, integriert über dem innenliegenden Standrohr, Standrohr inkl. Kabelübergangskasten, Leuchtenkopf stabil aus feuerverzinktem Stahl; Abdeckung klar, mit innenliegendem satinierten Blendschutz

Standrohrschutz:

vandalismusresistente, stabile, 2. außenliegende Hülle aus einem Stück bis zur Flanschplatte, aus feuerverzinktem Stahl

Farbe:

RAL oder DB



STELLA P I/11

GERADLINIGE POLLERLEUCHTE

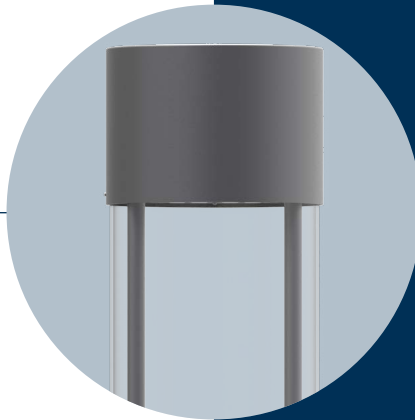
**Maße:**

1,08m / ø 200mm / Lichtaustritt 270mm

Leuchtmittel:

DA LED
2.200K, 2.700K, 3.000K oder 4.000K
600lm - 4.100lm

Lichtverteilung:

symmetrisch bzw. asymmetrisch breitstrahlend, Linsensystem

Leuchtenkopf:

Kappe aus Aluminium, Abdeckung klar

Standrohr:

zylindrisches Standrohr aus Aluminium mit Tür und Kabelübergangskasten

Farbe:

RAL oder DB



STELLA L IV/10, P IV

SICHERHEITSBELEUCHTUNG IN STELE UND POLLERLEUCHE

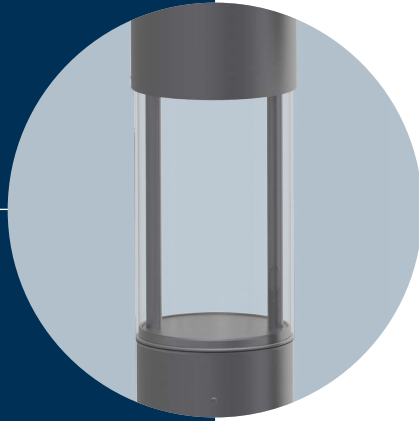

Maße:

STELLA L IV/10: 4,00m / ø 200mm / Lichtaustritt 800mm

STELLA P IV: 1,08m / ø 170mm / Lichtaustritt 270mm

Leuchtmittel:

DA LED

2.200K, 2.700K, 3.000K oder 4.000K

600lm - 1.000lm / 2.000lm (Allgemeinlicht)

600lm bzw. 650lm (Notlicht)

Lichtverteilung:

symmetrisch bzw. asymmetrisch breitstrahlend, Linsensystem

Leuchtenkopf:

Kappe aus Aluminium, Abdeckung klar

Standrohr:

STELLA L IV/10: zylindrisches Standrohr aus Aluminium mit 2 Türen inkl. Kabelübergangskasten und zusätzlichem Treiber mit integrierter LED Überwachung (Notlicht);

STELLA P IV: aus feuerverzinktem Stahl mit Tür inkl. Kabelübergangskasten und zusätzlichem Treiber mit integrierter LED Überwachung (Notlicht)

Farbe:

RAL oder DB



ALFONS I

SICHERHEITSBELEUCHTUNG IN DER MASTLEUCHTE

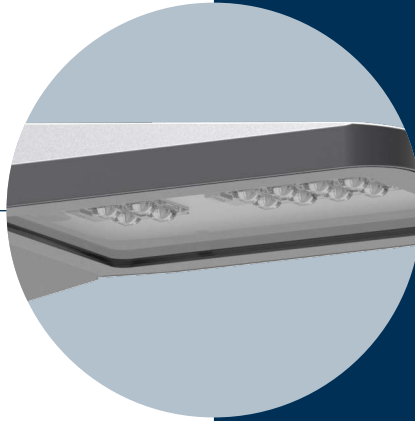
**Maße:**

Mast: 5,00m

Leuchtenkopf: 547mm / 239mm / 156mm

Leuchtmittel:

DA LED

2.200K, 2.700K, 3.000K oder 4.000K

600lm - 7.600lm (Allgemeinlicht)

615lm bzw. 650lm (Notlicht)

Lichtverteilung:

asymmetrisch breitstrahlend, Linsensystem

Leuchtenkopf:

Aluminiumdruckguss, inkl. ASA 76 für Mastaufsatzbefestigung \varnothing 76mm, Abdeckung klar

Mast:

aus feuerverzinktem Stahl mit 2 Türen: inkl. Kabelübergangskasten und zusätzlichem Treiber mit integrierter LED Überwachung (Notlicht)

Farbe:

DB 703



ALFONS I

ZUKUNFTSSICHERE LEUCHE MIT ZHAGA-SOCKELN

FUTURE
PROOF  Zhaga



Maße:

Leuchtenkopf: 547mm / 239mm / 156mm

Leuchtmittel:

DA LED
2.200K, 2.700K, 3.000K oder 4.000K
600lm - 7.600lm

Lichtverteilung:

asymmetrisch breitstrahlend, Linsensystem

Leuchtenkopf:

Aluminiumdruckguss, inkl. ASA 76 für Mastaufsatzbefestigung oder ASA 60 für Mastaufsatz- bzw. Mastansatzbefestigung, Abdeckung klar, inkl. integrierten Zhaga-Sockeln OBEN, UNTEN oder OBEN und UNTEN zur kundenseitigen Nachrüstung eines standartisierten Lichtsteuerungssystems z.B. CLEVER LIGHT, City Touch Ready oder Easy Air zum Zeitpunkt seiner Wahl.

Farbe:

DB 703



Zhaga-Sockel OBEN

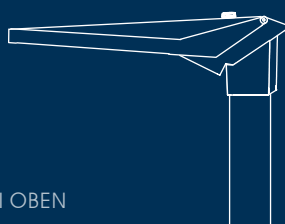

Zhaga-Sockel UNTEN

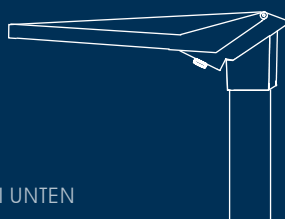

Zhaga-Sockel OBEN und UNTEN



NADJA I/1 GUSTAV I/R

ZUKUNFTSSICHERE LEUCHTEN MIT ZHAGA-SOCKEL

**FUTURE
PROOF**  Zhaga

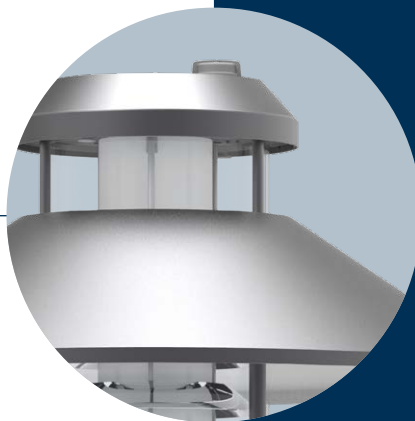

NADJA I/1



GUSTAV I/R

Maße:

NADJA I/1: ø 510mm / 990mm / 860mm
GUSTAV I/R: ø 630mm / 740mm

Leuchtmittel:

2.700K, 3.000K oder 4.000K
NADJA I/1: FF LED 2.000lm - 7.600lm
GUSTAV I/R: PL-LS LED 2.000lm - 4.000lm

Lichtverteilung:

FF LED: symmetrisch bzw. asymmetrisch
breitstrahlend, Linsensystem
PL-LS LED: symmetrisch bzw. asymmetrisch,
diffus

Leuchtenkopf:

aus Aluminium; NADJA I/1: Ausleger aus
Edelstahl V2A (304) mit Konus für Mast-
aufsatz ø 76mm; GUSTAV I/R: Tragteil für
Mastaufsatz ø 60mm bzw. ø 76mm aus
Aluminiumguss, Abdeckung klar, U LED mit
innenliegendem satinierter Blendschutz,
inkl. integriertem Zhaga-Sockel OBEN zur
kundenseitigen Bestückung mit standar-
disierten Lichtsteuerungssystemen, z.B.
CLEVER LIGHT, City Touch Ready oder
Easy Air

Farbe:

RAL oder DB

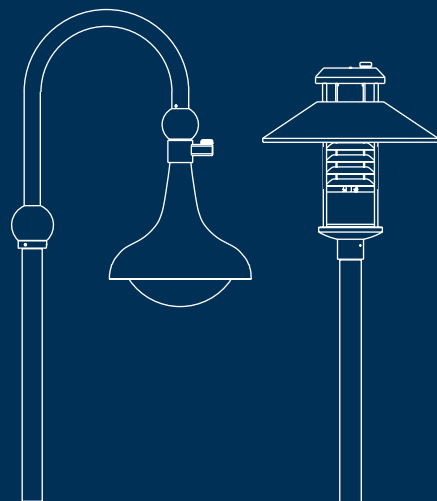



CLEVER LIGHT

LICHT NUR DANN, WENN ES BENÖTIGT WIRD. ÖKOLOGISCH, KOMMUNIKATIV, NACHHALTIG.



EREIGNISGESTEUERT
LICHT NACH BEDARF

ALS STAND-ALONE LÖSUNG
ODER AUCH MIT FERNZUGRIFF
UND DATENSPEICHERUNG
IN DER CLOUD.

VIELE DIMMSTUFEN WÄHLBAR, FÜR JEDEN WOCHENTAG

DER UMWELT HELFEN LAUFLICHT

WAS IST CLEVER?

GATEWAY EINFACHES HANDLING

PROBLEMLOS, OHNE HILFE DES HERSTELLERS NEU PROGRAMMIERBAR

KOMFORT

KEINE INITIALKOSTEN

INDIVIDUELL EINSTELLBAR

SICHERHEIT

ORDNUNG

LICHTIMMISSION REDUZIEREN
KOMMUNIKATION ZWISCHEN DEN LEUCHTEN
IM LEUCHTENKOPF INTEGRIERTES SYSTEM
OHNE ZUSÄTZLICHE KABEL - VIA WLAN

EFFIZIENT
AUSWERTUNGEN
KOSTENSPAREND
AUTARK

INDIVIDUELLE DIMMUNG FÜR JEDEN LICHTPUNKT
INSEKTENFREUNDLICH

ENERGIE SPAREN

IM AUSSEN- UND INNENBEREICH **UEBERALL** EINSETZBAR

SCHÖNE LEUCHTENDESIGNS
NORMENKONFORM

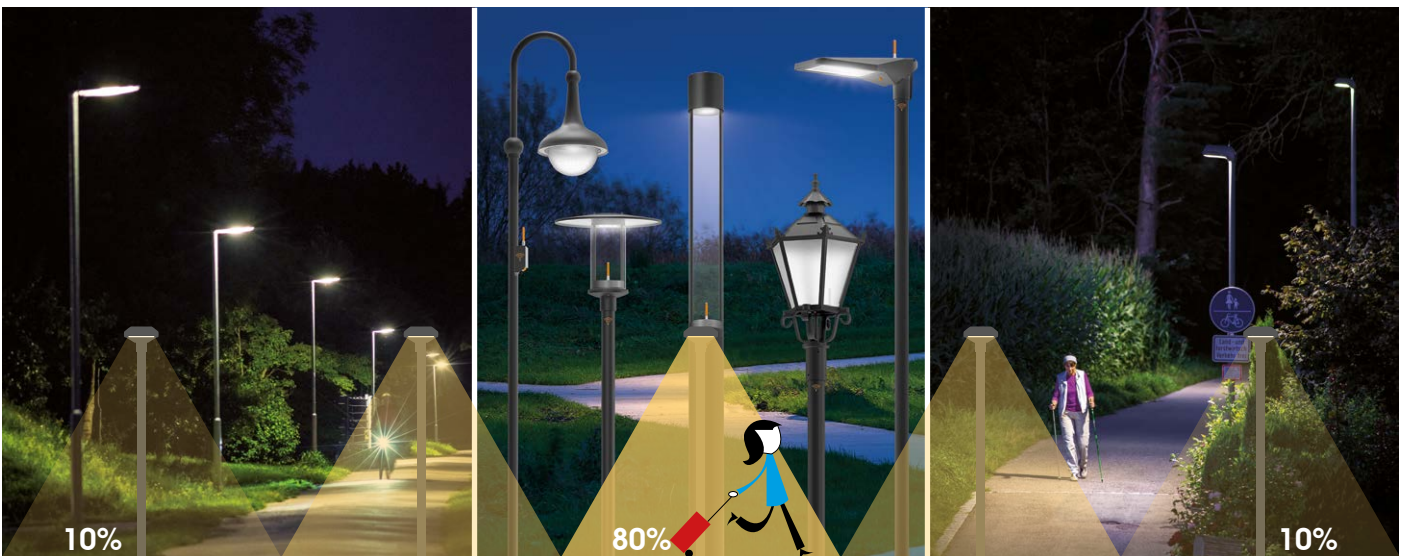

LEIPZIGER LEUCHTEN ist zertifizierter Partner mit



CityTouch Ready



SASKIA X

PROFILLEUCHE ALS MASTAUFSATZ



Maße:

650mm / 160mm / 120mm

Leuchtmittel:

FF LED
3.000K oder 4.000K
600lm - 7.600lm

Lichtverteilung:

FF LED: symmetrisch bzw. asymmetrisch
breitstrahlend, Linsensystem

Leuchtenkopf:

aus rechteckigem Aluminiumprofil, mit
Mastaufsatz \varnothing 76mm, Abdeckung klar

Farbe:

RAL oder DB

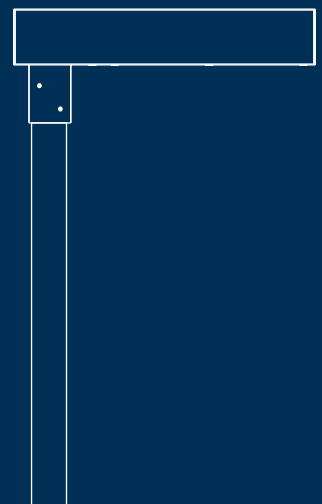

OTTO IV

KUGELLEUCHTEN



Maße:
ø 450mm

Leuchtmittel:
U LED
2.700K, 3.000K oder 4.000K
1.000lm - 3.000lm

Lichtverteilung:
U LED: symmetrisch, diffus

Leuchtenkopf:
Tragteil für Mastaufsatz ø 60mm aus
Aluminiumguss, Abdeckung klar oder
opal, R U LED mit innenliegendem
satiniertem Blendschutz

Farbe:
RAL oder DB



OTTO IV/U



OTTO IV/R/U

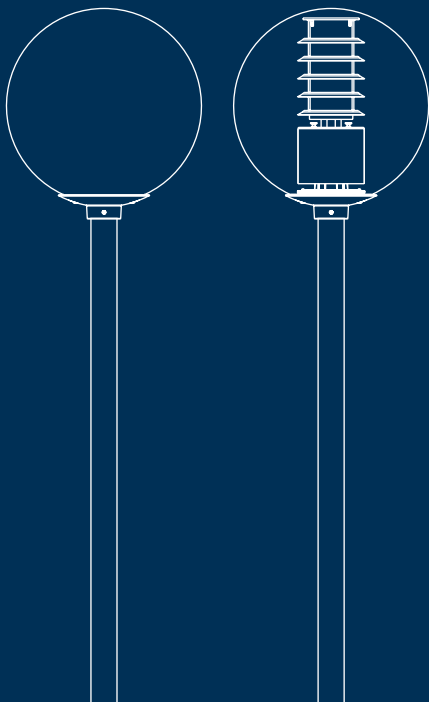

MARIE /1

HISTORISCHE MASTLEUCHTE

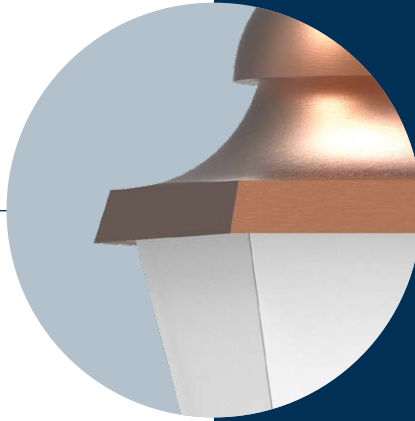
**Maße:**

Ziermast: 3,14m

Leuchtenkopf: 474mm / 474mm / 837mm

Leuchtmittel:

FLS LED

2.700K, 3.000K oder 4.000K

1.600lm - 3.700lm

Lichtverteilung:

oval breitstrahlend, asymmetrisch
breitstrahlend bzw. symmetrisch,
Linsensystem

Leuchtenkopf:

in 6-eck-Form, mit gerundeter Kuppel aus
Kupfer bzw. aus Kupfer mit künstlicher
grüner Patina, Gestell und Mastaufsatz
aus Aluminiumguss, Abdeckung klar oder
satinert

Ziermast:

wartungsfreundlich, 2-teilig, abgestuft,
aus Aluminiumguss

Farbe:

RAL oder DB



SOLVEIG

SOLARLEUCHTE MIT BANK UND SMARTPHONE LADESTATION

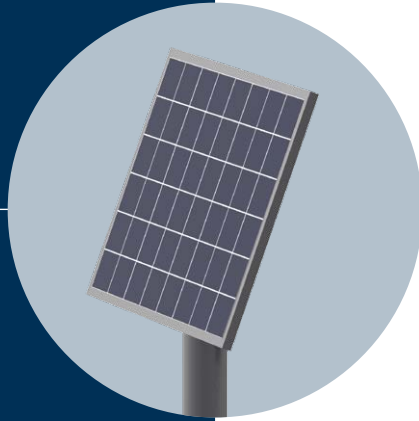

Maße:

Mast: 6,90m / ø 168mm
Leuchtenkopf: 720mm / ø 230mm
Bank: 470mm / ø 2,00m

Leuchtmittel:

SOLAR U LED
2.700K, 3.000K oder 4.000K
1.200lm bzw. 1.350lm

Lichtverteilung:

symmetrisch, diffus

Leuchtenkopf:

aus Aluminium, Abdeckung satiniert

Mast:

zylindrisch durchgängiger Sondermast
6,00m, mit Ausleger und Masttür aus
feuerverzinktem Stahl, inkl. SOLAR-Techno-
logie mit Controller, Solarpanel, Beton-
fundament, Box mit Batterien, 36 Nächte
Lichtgarantie

Rundbank:

Metallteile aus Edelstahl V2A (304),
solide Lattung aus Hartholz (Kambala),
naturbelassen, inkl. 2. Holzebene mit 4
integrierten Ladestationen zum Aufladen
von Smartphones

Farbe:

RAL oder DB

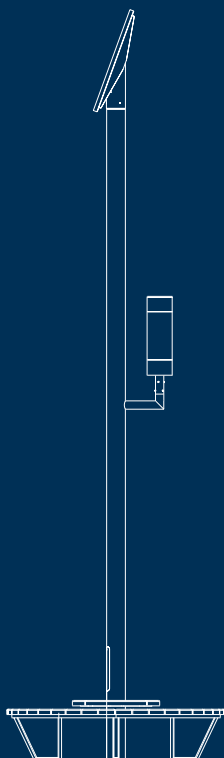

SUNNY III, IV

NACHHALTIGE, ZUVERLÄSSIGE SOLARLEUCHTEN

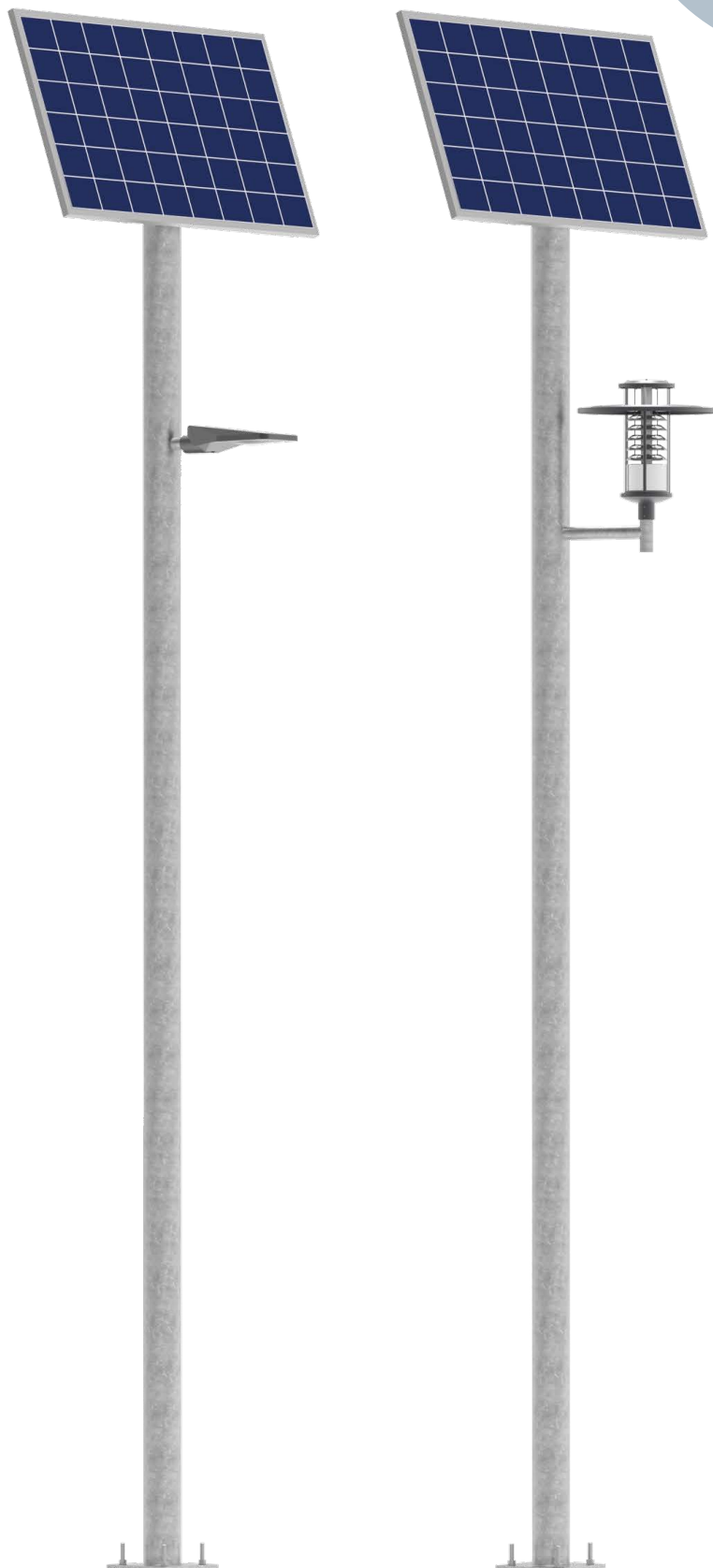
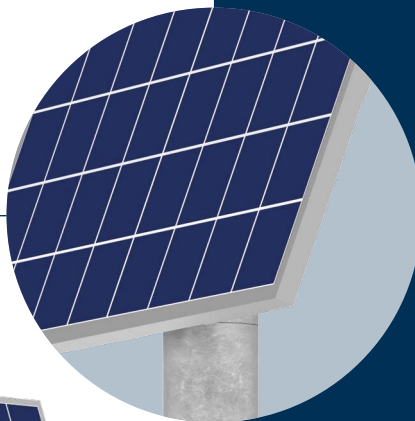
**Maße:**

6,90m / ø 168mm ; Leuchtenkopf
ALFONS I: 590mm / 239mm / 124mm;
Leuchtenkopf LOUIS I: 610mm / ø 600mm

Leuchtmittel:

SOLAR U LED
3.000K oder 4.000K
1.200lm bzw. 1.350lm

Lichtverteilung:

asymmetrisch, Linsensystem

Leuchtenkopf:

ALFONS I inkl. ASA 60 bzw. LOUIS I, klare
Abdeckung

Mast:

zylindrisch durchgängiger Sondermast
6,00m, mit Ausleger und Masttür aus
feuerverzinktem Stahl, inkl. SOLAR-
Technologie mit Controller, Solarpanel,
Betonfundament, Box mit Batterien 36
Nächte Lichtgarantie

Farbe:

RAL oder DB

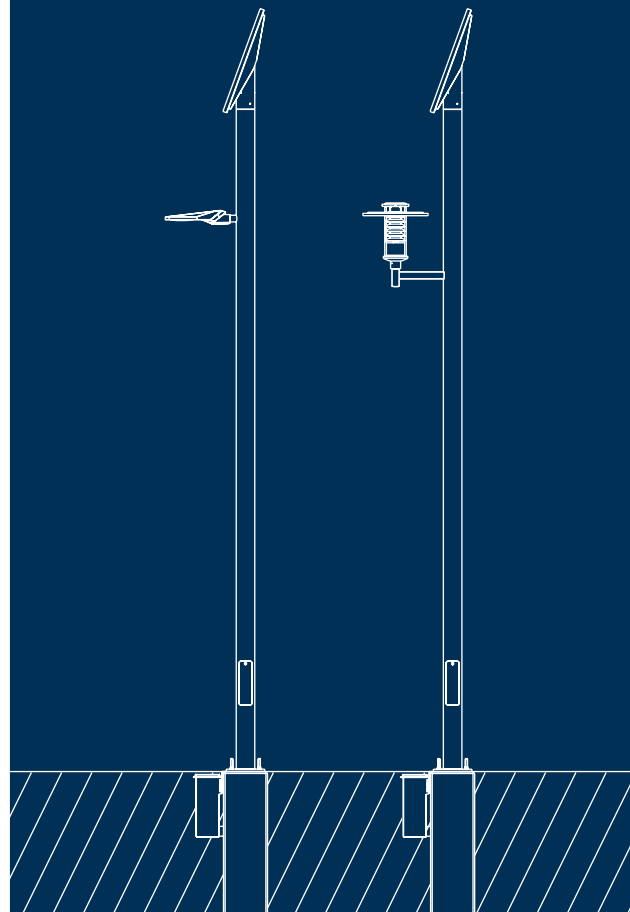



DORIS I

FUSSGÄNGERÜBERWEGSLEUCHTE

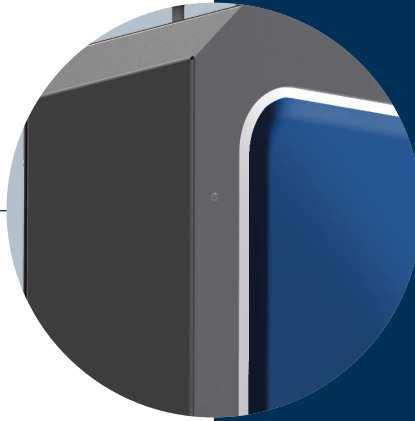

Maße:

785mm / 216mm / 800mm

Leuchtmittel:

LIN LED 7.400lm bzw. 2x 7.400lm / 4.000K
(Hinterleuchtung Verkehrszeichen)

DA LED 5.000lm / 2.200K (Überwegsbeleuchtung)

Lichtverteilung:

Hinterleuchtung: 1- oder 2-seitig

Überwegsbeleuchtung: symmetrisch,

Linsensystem gemäß DIN 67523-1

Leuchte:

aus Edelstahl, vorbereitet zur Befestigung an Auslegern mit 2 Schellen, inkl. Zeichen 350-40 gemäß StVO, gedruckt, Abdeckung satiniert und bedruckt bzw. Abdeckung klar nach unten

Farbe:

RAL oder DB

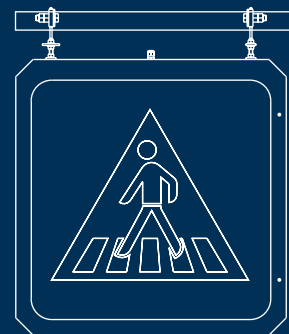

KATJA T II

VANDALISMUSRESISTENTER BELEUCHTETER HANDLAUF



Maße:

Handlauf:
ø 50mm / 1,00m; 1,30m oder 1,60m
LED Modul:
300mm, 600mm, 900mm oder 1,2m

Leuchtmittel:

LED
3.000K oder 4.000K
204lm - 1.350lm

Lichtverteilung:

symmetrisch 112° bzw. asymmetrisch 56°;
Lichtaustritt nach unten, Abdeckung klar

Handlauf:

vandalismussicheres Edelstahlprofil V4A
(316), mit integriertem LED Modul im
eloxiertem, stranggepressten Aluminium-
gehäuse, inkl. 2 Stück 90° Wandhalter
zur Befestigung an der Wand, V2A (304),
geschliffen und passiviert, mit rundem
Wandschild zur Integration im Handlauf

Ausführung:

geschliffen und passiviert



UMRÜSTSÄTZE

FÜR BESTANDSLEUCHTEN



LEIPZIGER LEUCHTEN bietet bereits seit vielen Jahren LED Umrüstsätze für Außenleuchten an. Dies gilt sowohl für Leuchten von LEIPZIGER LEUCHTEN als auch für Fremdleuchten. Voraussetzung ist, dass die umzurüstenden Leuchten noch in einem ausgezeichneten Zustand sind und eine hohe Schutzart vorweisen.

Um sicherzustellen, dass eine Fremdleuchte umgerüstet werden kann, wird eine Leuchte ins Werk eingeschickt und ein Umrüstsatz mit professionellen LED Modulen erarbeitet, der speziell auf die Leuchte abgestimmt wird. Der LED-Umrüstsatz wird eingebaut und elektrotechnisch sowie wärmetechnisch vermessen. Unter Umständen werden Änderungen an der Leuchte vorgeschlagen, um den erforderlichen Schutzgrad zu erreichen.



Oftmals wünschen Kunden die Verwendung von Retrofit Plug-Ins mit Schraubfassung. Retrofit Plug-Ins sind zwar kurzfristig gesehen günstiger, jedoch keine dauerhafte Lösung für eine professionelle Straßenbeleuchtung. Es gibt zahlreiche Gründe, warum LEIPZIGER LEUCHTEN von der Verwendung von Retrofit Plug-Ins abrät.

Umrüstsätze mit professionellen LED Modulen sind auf Dauer gesehen der schnellste und kostengünstigste Weg, eine noch gut erhaltene, ineffiziente Leuchte in eine langlebige, effiziente LED Leuchte umzuwandeln.

Sprechen Sie uns an. Wir beraten Sie gern.

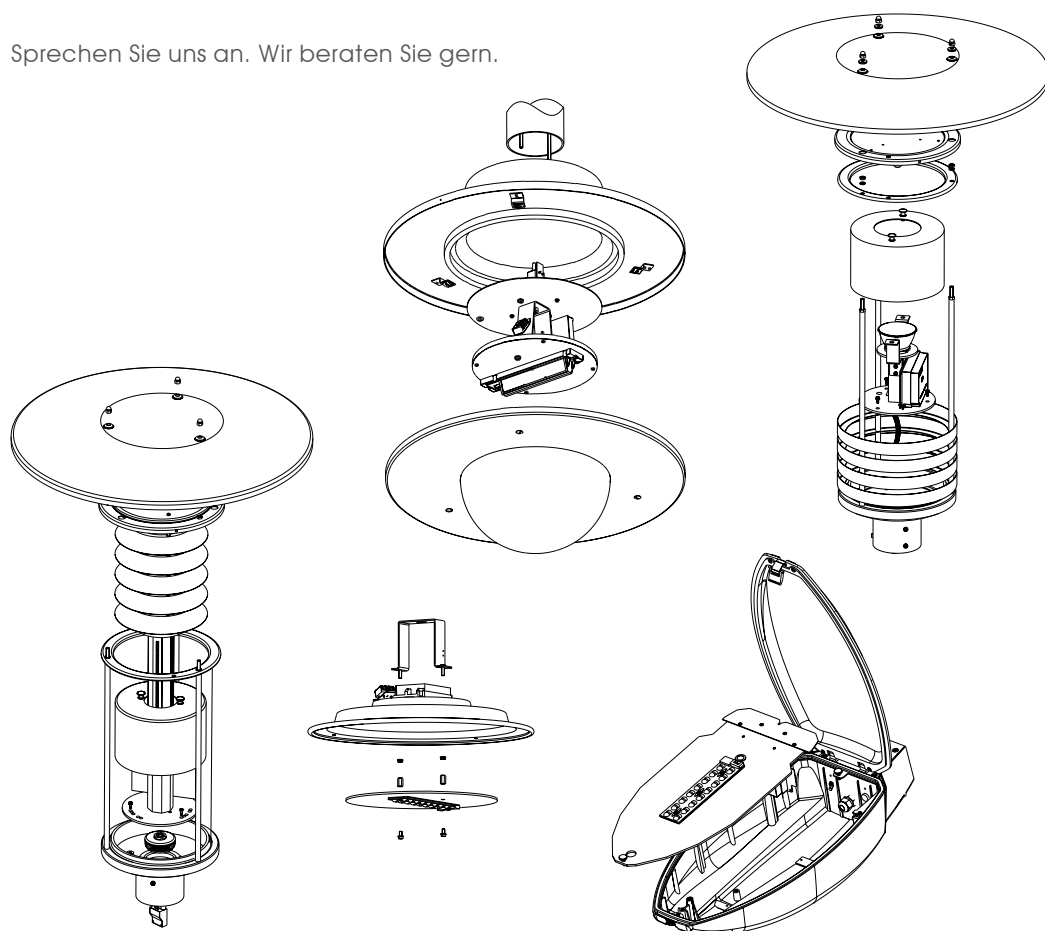



GUSTAV I mit Zhaga-Sockel



STELLA P IV



ZOE I



OTTO IV



VIVA P II

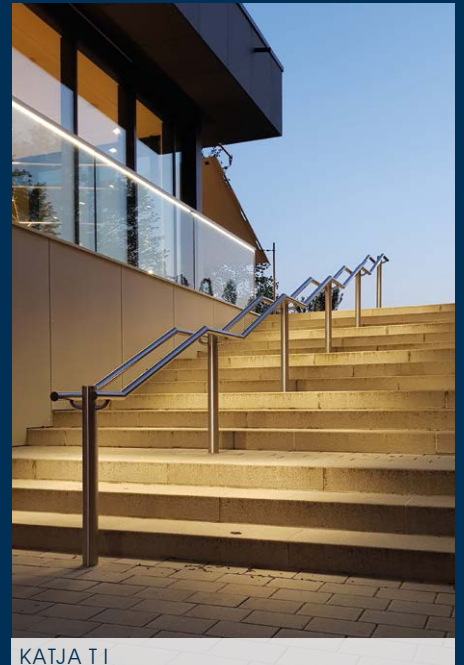

KATJA T I



NADJA I mit Zhaga-Sockel



FLORIS II



SUNNY III

IMPRESSIONEN

VON DER EXKLUSIV MESSE 2020 IN LEIPZIG



exklusive Neuheiten



traditionelle Altstadtleuchten



Blumeninsel



LEIPZIGER LEUCHTEN

Heiterblickstr. 37 · D-04347 Leipzig
tel.: + 49 341 245613-0 · fax: + 49 341 245613-99
info@leipziger-leuchten.com · www.leipziger-leuchten.com

Irrtümer, technische Änderungen und Druckfehler vorbehalten.

Messevideo:

